

Sicherheitsleuchte nach DIN EN 60598-1/-2-22 und DIN EN 1838

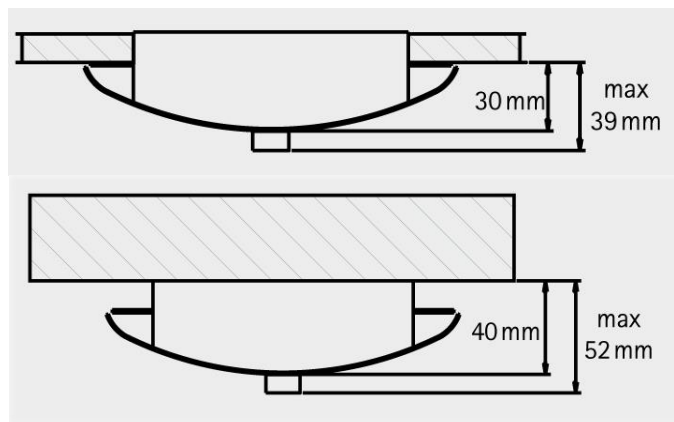



R-LED Kappa erfüllt als LED-Leuchte alle Anforderungen zur optimalen Ausleuchtung von Flucht- und Rettungswegen bzw. für sicherheitsrelevante Bereiche nach DIN EN 1838. Die Leuchte erfüllt alle Anforderungen aus DIN EN 60598-2-22 und ist uneingeschränkt für Anlagen nach DIN VDE 0108-100 geeignet. Optimal abgestimmter LED-Betrieb für höchste Lebensdauer - Gewährleistung von fünf Jahren auf das Leuchtmittel LED. Speziell auf die Anwendung abgestimmte LED-Optik (Flächen oder Fluchtwegausleuchtung) ermöglicht größte Leuchtenabstände für energieoptimierte Sicherheitsbeleuchtungen. Je nach Montagehöhe sind bis zu 29 m realisierbar.

Leuchtmittel	2 x 3 W LED
Lichtstrom	257 lm symm. / 295 lm asymm.
Netzanschlussleistung	4,5 VA
Anschlussspannung	230 V 50/60 Hz - 220V DC +25/-20%
Anschlussklemmen	3 x 2,5 mm ² für Doppelbelegung
Gehäuse/Farbe	Stahlblech / weiß
Schutzklasse	I
Schutzart	IP40
Temperaturbereich	-10°C bis +40°C
Montageart	Deckenhalbeinbau, Deckenaufbau
Ausleuchtung	asymmetrisch (A) für Fluchtwegausleuchtung / symmetrisch (S) für Flächenausleuchtung
Abmessungen in mm	H x B x T: 165 x 210 x 52mm





Typ **Kappa**



Möglicher Leuchtenabstand - Flächenausleuchtung

Montagehöhe [m]				
3.00	10.00	10.00	6.00	2.20
4.00	12.00	12.00	7.00	3.00
5.00	14.00	14.00	8.00	3.00
6.00	16.00	16.00	8.00	3.00

Möglicher Leuchtenabstand - Fluchtwegausleuchtung

Montagehöhe [m]				
3.00	9.00	20.00	4.00	1.40
4.00	10.00	22.00	5.00	1.70
5.00	11.00	24.00	6.00	1.80
6.00	12.00	26.00	6.50	2.00

